

Käyttöopas



TVP 5571X

Cylinda
är efter är

Lue tämä käyttöopas ennen kuin aloitat tuotteen käytön!

Hyvä asiakas,
Kiitos, että valitsit Cylinda -tuotteen.
Toivomme, että korkeaa teknologiaa sisältävä laadukkaasti valmistettu tuotteemme palvelee sinua hyvin. Suosittelemme, että luet tämän oppaan ja tuotteen mukana tulleet muut asiakirjat huolellisesti ennen käyttöä ja säilytät ne mahdollista myöhempää tarvetta varten. Jos luovutat tuotteen jollekin toiselle, anna mukaan myös tämä opas. Kiinnitä huomiota kaikkiin käyttöoppaan sisältämiin tietoihin ja varoituksiin, ja seuraa annettuja ohjeita.
Tämä käyttöopas koskee kirjan kansilehdessä mainittuja malleja.



Symbolien selitykset

Tässä käyttöoppaassa käytetään seuraavia symboleja:

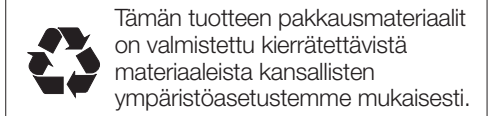
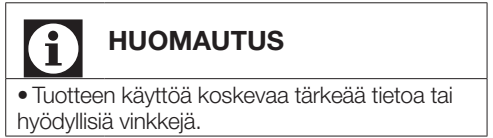
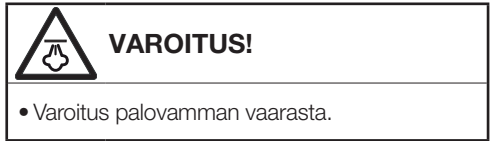
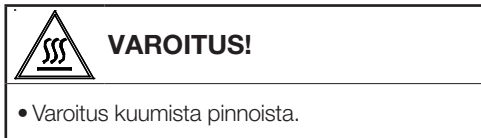
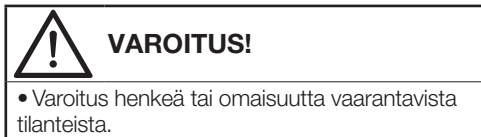
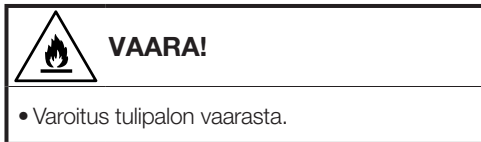
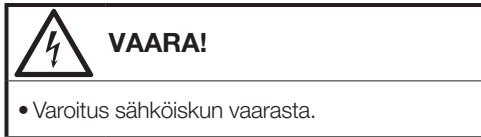

Älä hävitä pakkausmateriaaleja kotitalous- tai muun jätteen mukana, vaan toimita ne paikallisten viranomaisten osoittamaan keräyspisteeseen.

1 Tärkeitä tietoja koskien turvallisuutta ja ympäristöä



HUOMAUTUS

- Tämä osio sisältää turvaohjeet, jotka auttavat suojautumaan henkilö- ja omaisuusvahingoilta. Näiden ohjeiden noudattamatta jättäminen johtaa takuun raukeamiseen.

1.1 Yleistä turvallisuudesta



VAROITUS!

Tätä laitetta voivat käyttää yli 8-vuotiaat lapset ja henkilöt joiden fyysiset, aistinvaraiset tai henkiset kyvyt ovat heikentyneet, tai joilla ei ole aikaisempaa kokemusta tai tietoa laitteen käytöstä, jos heitä valvotaan, tai jos he ovat saaneet opastusta koskien laitteen turvallista käyttötapaa, ja he ymmärtävät laitteen käyttöön liittyvät vaarat. Lasten ei tule antaa leikkiä laitteen kanssa. Lasten ei tule antaa puhdistaa laitetta ilman aikuisen valvontaa.

Alle 3-vuotiasta lasta ei saa päästää koneen lähelle ilman jatkuvaa valvontaa.

- Säädetäviä jalkoja ei saa irrottaa koneesta. Kuivausrummun ja lattian välistä tilaa ei saa täyttää muilla materiaaleilla, kuten matolla, puulla tai teipillä. Tämä voi aiheuttaa ongelmia kuivausrummun kanssa.



VAROITUS!

Kaikki asennus- ja huoltotoimenpiteet tulee aina suorittaa valtuutetun huoltoilijän toimesta. Laitteen valmistajaa ei voida asettaa vastuuseen vahingoista, jotka ovat aiheutuneet valtuuttamattoman henkilön suorittamista asennuksista.

- Älä koskaan pese laitetta suihkuttamalla tai kaatamalla vettä sen päälle! Sähköiskun vaara!

Tuotteet, joissa on höyrytoiminto:



VAROITUS!

- Käytä höyryohjelmissa vain tislattua vettä tai koneen vesisäiliön tiivistynyttä vettä. Älä käytä hanavettä tai lisäaineita. Käytettäessä vesisäiliön tiivistynyttä vettä vesi täytyy suodattaa ja puhdistaa kuiduista.
- Älä avaa luukkuja höyryohjelman ollessa käynnissä. Koneesta voi tulla kuumaa vettä.
- Pyykistä tulee poistaa tahrat ennen höyryohjelmaan laittoa.
- Höyryohjelmaan (joka poistaa hajuja) saa laittaa vain pyykkiä, joka ei ole likaista tai tahraista, mutta johon on päässyt muodostumaan epämiellyttävä haju.
- Älä käytä höyryohjelmassa tai muissa ohjelmissa kuivapesusettejä tai lisämateriaaleja.

1.1.1 Sähköturvallisuus



VAARA!

- **Käyttäjän tulee noudattaa sähköturvallisuusohjeita, kun kone kytketään verkkovirtaan asennuksen jälkeen.**
- Liitä laite maadoitettuun, sulakkeella suojattuun pistorasiaan, joka vastaa laitteen tyyppikilven arvoja. Maadoituskytkentä tulee aina suorittaa valtuutetun sähköasentajan toimesta. Yrityksemme ei vastaa vahingoista, jotka ovat aiheutuneet maadoittamattoman pistorasian käytöstä.
- Jännite sekä sallittu sulakesuojaus on mainittu koneen tyyppikilvessä.
- Verkkojännitteen tulee olla sama kuin tyyppikilvessä mainitun jännitteen.
- Irrota laite pistorasiasta, kun sitä ei käytetä.
- Irrota laite verkkovirrasta asennuksen, huollon, puhdistuksen sekä korjausten ajaksi.
- Älä koske liittimeen märin käsin! Älä koskaan irrota pistoketta seinästä johdosta vetämällä vaan aina pistokkeesta kiinni pitäen.



VAROITUS!

- Laitetta ei saa kytkeä ulkoisen kytkinlaitteen, kuten ajastimen kautta tai liittää piiriin, joka kytkeytyy päälle ja pois säännöllisesti apulaitteen kautta.



VAARA!

- Älä käytä jatkojohtoa, pistorasian jakajaa tai muita sovittimia, kun liität kuivausrummun verkkovirtaan. Näin vähennät tulipalon sekä sähköiskun vaaraa.
- Virtapistokkeen on oltava helposti ulottuvilla asennuksen jälkeen.
- Vaurioitunut verkkojohto tulee vaihtaa uuteen valtuutetun huoltoliikkeen toimesta.
- Mikäli tuote on vioittunut, sitä ei saa käyttää, ennen kuin valtuutettu huoltomies on korjannut vian! Sähköiskun vaara!

1.1.2 Tuoteturvallisuus



VAROITUS!

- Varmista, että kuivaimen ilmanotto on auki ja ilmanvaihto hyvä.
- Tuote sisältää R290-kylmäainetta.
- R290 on ympäristöystävällinen mutta syttyvä kylmäaine.
- Pidä tuote etäällä lämpölähteistä, koska se voi syttyä.



VAARA!

- Vaatteet voivat ylikuumentua kuivausrummun sisällä, jos peruutat ohjelman tai sähkönsyöttö katkeaa, kun kuivausrumpu on käynnissä. Kuumuuden tiivistyminen voi aiheuttaa syttymisen ja tulipalon, joten käynnistä aina tuuletusohjelma jäähdyttämään pyykkiä tai poista kaikki pyykki nopeasti kuivausrummista ja ripusta ne, jotta lämpö haihtuu.



VAARA!

Ota huomioon seuraavat tulipalon vaaraan liittyvät seikat:

Seuraavia ei saa kuivata kuivausrummussa tulipalon vaaran vuoksi.

- Pesemätön pyykki

Pyykit jotka ovat likaantuneet öljyn, asetonin, alkoholin, polttoöljyn, kerosiinin, tahrannoistoaaineen, tärpätin, parafiinin, vahan tai parafiinin tai vahan poistoaaineen vaikutuksesta on pestävä kuumassa vedessä runsaalla määrällä pesuainetta ennen kuivausta.

Tästä syystä erityisesti pyykki, joissa on yllä mainittuja tahroja, on pestävä hyvin. Käytä tätä varten asianmukaista pesuainetta ja valitse korkea pesulämpötila.

Seuraavia ei saa kuivata kuivausrummussa tulipalon vaaran vuoksi:

- Vaatteet ja tyynyt, jotka sisältävät vaahtomuovia (lateksivaahtoa), suihkumyrsyt, vedenkestävät tekstiilit, kumilla vahvistetut materiaalit ja vaahtomuovipehmusteet.

Teollisuuskemikaaleilla puhdistetut vaatteet.

Esineet, kuten sytytin, tulitikut, kolikot, metalliesineet ja neulat, voivat vaurioittaa rumpua tai johtaa toimintaongelmiin. Tarkista tämän vuoksi kaikki pyykki ennen kuin laitat ne kuivausrumpuun.



VAROITUS!

Älä koskaan pysäytä kuivausrumpua ennen kuin ohjelma on päättynyt. Jos näin täytyy tehdä, poista kaikki pyykki nopeasti ja aseta ne erilleen lämmön haihduttamiseksi.



VAARA!

- Pyykit, joita ei ole pesty asianmukaisesti ennen kuivausta, voivat syttyä palamaan kuivaamisen aikana tai jopa sen jälkeen.
- Käyttäjän on varmistuttava riittävästä ilmanvaihdosta, jotta muita polttoaineita, myös avoliekkiä, käytävistä laitteista tulevat kaasut eivät kerääntyisi samaan huoneeseen kuivausrummun kanssa tulipalovaaran vuoksi.



VAROITUS!

- Alusvaatteita, jotka sisältävät metallivahvikkeita, ei tulisi kuivata kuivausrummussa. Kuivausrumpu voi vahingoittua, jos metallivahvikkeet löystyvät ja irtoavat kuivaamisen aikana.



HUOMAUTUS

- Käytä huuhteluainetta ja muita tuotteita valmistajan ohjeiden mukaan.

Puhdista nukkasihti aina ennen käyttöä tai heti käytön jälkeen. Älä koskaan käytä kuivausrumpua, kun nukkasihti on irti.



VAROITUS!

- Älä koskaan yritä korjata kuivausrumpua omin päin. Älä koskaan tee tuotteelle mitään korjaus- tai vaihtotoimenpiteitä edes silloin, kun tiedät tai osaat suorittaa vaadittavan toimenpiteen, paitsi jos käyttöohjeissa tai julkaistussa huoltokirjassa niin selvästi kehoitetaan. Muuten voit asettaa itsesi tai läheisesi hengenvaaraan.
- Kuivausrumpua ei saa asentaa paikkaan, jossa lukittava, liuku- tai saranallinen ovi voi estää luukun avaamisen.
- Asenna kuivausrumpu tilaan, joka soveltuu kotikäyttöön (kylpyhuoneeseen, suljetulle parvekkeelle, autotalliin jne.).
- Pidä huolta siitä, etteivät lemmikkieläimet joudu vahingossa kuivausrumpuun. Tarkista kuivausrummun sisäpuoli ennen käynnistämistä.
- Älä nojaa kuivausrummun luukkuun sen ollessa auki, ettei kone kaadu kumoon.
- Nukan ei saa antaa kertyä kuivausrumpuun.
- Kuivausrumpua ei saa käyttää, jos puhdistamiseen on käytetty teollisuuskemikaaleja.
- Huuhteluaineita ja vastaavia on käytettävä huuhteluaineen ohjeissa kerrotulla tavalla.
- Poistoilmaa ei saa päästää hormiin, jota käytetään höyryjen poistamiseen kaasua tai muita polttoaineita polttavista laitteista.

1.2 Asentaminen pesukoneen päälle

- Asennettaessa kuivausrumpua pesukoneen päälle on käytettävä tähän tarkoitukseen tarkoitettua välisarjaa. Välisarjan asennuksen saa tehdä vain valtuutettu huoltoilike.
- Pesukoneen ja kuivausrummun yhteispaino täydellä kuormalla niiden ollessa toistensa päällä on noin 180 kilogrammaa. Sijoita koneet tasaiselle alustalle, jolla on riittävä kantokyky!



VAROITUS!

- Pesukonetta ei saa sijoittaa kuivausrummun päälle. Kiinnitä huomiota yläpuolella oleviin varoituksiin asentaessasi pesukonetta.

Asennustaulukko pesukoneelle ja kuivausrummulle				
Kuivausrummun syvyys	Pesukoneen syvyys			
	62 cm	60 cm	54 cm	< 50 cm
54 cm	Voidaan asentaa			Ei voida asentaa
60 cm	Voidaan asentaa		Ei voida asentaa	

1.3 Käyttötarkoitus

- Kuivausrumpu on tarkoitettu vain kotikäyttöä varten. Se ei sovellu kaupalliseen käyttöön eikä sitä pidä käyttää muuhun kuin sille suunniteltuun tarkoitukseen.
- Käytä kuivausrumpua vain pyykeille, joiden pesuohjeissa sallitaan kuivausrummun käyttö.
- Valmistaja ei ota mitään vastuuta seurauksista, jotka johtuvat laitteen väärinkäytöstä tai sen virheellisestä kuljetuksesta.
- Kuivausrummun käyttöikä on 10 vuotta. Tuotteeseen on tänä aikana saatavana alkuperäisiä varaosia, joilla varmistetaan tuotteen toimivuus.

1.4 Lasten turvallisuus

- Pakkausmateriaalit ovat vaarallisia lapsille. Pidä pakkausmateriaalit poissa lasten ulottuvilta.

- Sähkölaitteet ovat vaarallisia lapsille. Pidä lapset poissa laitteen luota, kun se on päällä. Älä anna lasten sormeilla kuivausrumpua. Käytä lapsilukkoa estääksesi lapsia sormeilemasta kuivausrumpua.



HUOMAUTUS

Lapsiturvallinen lukko sijaitsee ohjauspaneelissa.
(Katso lapsilukko)

- Pidä luukku suljettuna silloinkin, kun kuivausrumpu ei ole käytössä.

1.5 Sähkö- ja elektroniikkalaiteromuja koskevan direktiivin noudattaminen sekä tuotteen hävittäminen



Tämä tuote täyttää EU:n WEEE-direktiivissä (2012/19/EU) asetetut vaatimukset. Tässä tuotteessa on sähkö- ja elektroniikkalaiteromuksi luokittelun (WEEE) ilmaiseva symboli.

Tämä tuote on valmistettu laadukkaista osista ja materiaaleista, jotka voidaan käyttää uudelleen ja soveltuvat myös kierrätykseen. Älä hävitä tätä tuotetta kotitalousjätteen tai muiden jätteiden mukana käyttöiän päätyttyä. Vie se keräyspisteeseen, jossa sen sähköiset ja elektroniset osat voidaan kierrättää. Lisätietoa keräyspisteistä saa paikallisilta viranomaisilta.



VAARA!

- R290 on syttyvä kylmäaine. Varmista siksi, että järjestelmä ja putket eivät vaurioidu käytön ja käsittelyn aikana.
- Pidä tuote etäällä lämpölähteistä, jotka voivat sytyttää sen vaurion yhteydessä.
- Älä hävitä tuotetta polttamalla.

1.6 RoHS-direktiivin noudattaminen:

Ostamasi tuote täyttää EU:n vaarallisten aineiden käytön rajoittamista koskevan direktiivin (2011/65/EU) vaatimukset. Se ei sisällä haitallisia tai kiellettyjä materiaaleja, jotka on määritelty direktiivissä.

1.7 Tietoa pakkauksesta

Tämän tuotteen pakkausmateriaalit on valmistettu kierrätettävistä materiaaleista kansallisten ympäristöasetustemme mukaisesti. Älä hävitä pakkausmateriaaleja yhdessä kotitalous- tai muun jätteen mukana. Vie

pakkausmateriaalit paikallisten viranomaisten osoittamaan keräyspisteeseen.

1.8 Tekniset tiedot

FI

Korkeus (säädettävä)	84,6 cm / 86,6 cm*
Leveys	59,7 cm
Syvyys	58,9 cm
Kuormitus (kg)	7 kg**
Nettopaino (± %10)	44 kg
Jännite	Katso tyyppimerkinnät***
Määritelty virrankulutus	
Model code	

* Pienin korkeus: Korkeus säädettävien jalkojen ollessa kiinni.

Suurin korkeus: Korkeus säädettävien jalkojen ollessa täysin auki.

** Kuivan pyykin paino ennen pesua.

*** Tyyppikilpi sijaitsee luukun takaosassa.



HUOMAUTUS

- Laitteen teknisiä tietoja voidaan muuttaa ilman erillistä ilmoitusta tuotteen laadun parantamiseksi.
- Tämän oppaan kuvat ovat ohjeellisia eivätkä ehkä täysin vastaa tuotettasi.
- Koneen tyyppikilvissä tai sen mukana tulevilla papereilla annetut arvot on saatu laboratorioissa asianmukaisia standardeja noudattaen. Arvot voivat vaihdella laitteen käyttö- ja ympäristöolosuhteiden mukaan.

2 Kuivausrumpu

2.1 Yleistä

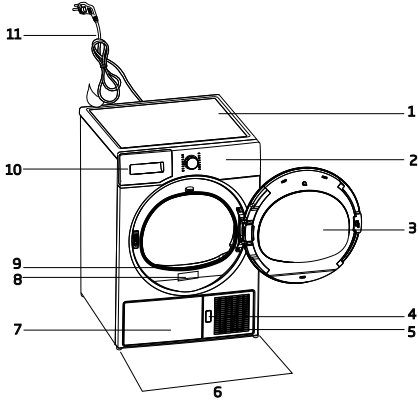

1. Yläpaneeli
2. Ohjauspaneeli
3. Täyttöluukku
4. Suojalevyn avauspainike
5. Tuuletusrillät
6. Säädettävät jalat
7. Malleissa, joissa säiliö sijaitsee alhaalla, vesisäiliö on alalistan sisäpuolella
8. Tyypikilpi
9. Nukkasihiti
10. Vesisäiliön lokero (malleissa, joissa säiliö sijaitsee ylhäällä)
11. Virtajohto

2.2 Pakkauksen sisältö

	1. Vedenpoistoletku*		5. Kuivaustelineen käyttöopas*
	2. Suodatinlokeron sieni*		6. Vedentäytökannu*
	3. Käyttöopas		7. Puhdasta vettä*
	4. Kuivausteline*		8. Tuoksupatruunoita*

*Voi sisältyä koneesi toimitukseen mallin mukaan.

3 Asennus

Ennen kuin otat yhteyttä lähimpään valtuutettuun huoltoliikkeeseen kuivausrummun asentamista varten, varmista käyttöopasta apunasi käyttäen, että asunnossasi on tarpeelliset sähkö- ja viemäriliitännät. Jos ne eivät ole sopivat, ota yhteyttä valtuutettuun sähköasentajaan sekä huoltomieheen tarpeellisten muutosten suorittamista varten.



HUOMAUTUS

- Kuivausrummun asennuspaikan valmistelu sekä sähkö- ja viemäriliitännöiden asennuttaminen on asiakkaan vastuulla.



VAROITUS!

- Tarkista ennen asennusta, että kuivausrumpu on kunnossa silmämääräisesti. Jos rumpu on vaurioitunut, älä asenna sitä. Vialliset laitteet aiheuttavat turvallisuusvaaran.
- Anna kuivausrummun levätä paikoillaan 12 tuntia ennen kuin aloitat sen käytön.

3.1 Sopiva asennuspaikka

Asenna kuivausrumpu vakaalle tasaiselle alustalle.

Kuivausrumpu on raskas. Älä yritä siirtää sitä itse.

- Käytä kuivausrumpua vain hyvin tuuletetussa, pölyttömässä ympäristössä.
- Kuivausrummun ja lattian välistä tilaa ei saa täyttää muilla materiaaleilla, kuten matolla, puulla tai teipillä.
- Älä peitä kuivausrummun tuuletusreikiä.
- Kuivausrumpua ei saa asentaa paikkaan, jossa lukittava, liuku- tai saranallinen ovi voi estää luukun avaamisen.
- Kun kuivausrumpu on asennettu, sen tulisi pysyä samassa tilassa, missä sen kytkennät on tehty. Kun asennat kuivausrumpua, varmistu siitä, että sen takaseinä ei ota kiinni mihinkään (hanaan, pistorasiaan jne.).
- Asenna kuivausrumpu vähintään 1 cm päähän muista huonekaluista.
- Kuivausrummun käyttölämpötila on +5 °C:n ja +35 °C:n välillä. Jos

kuivausrumpua käytetään kylmemmässä tai kuumemmassa, tämä voi vaikuttaa haitallisesti kuivausrummun toimintaan ja rumpu voi vaurioitua.

- Kuivausrummun takaseinä tulisi sijoittaa seinän viereen.

**VAARA!**

Älä asenna kuivausrumpua sähköjohdon päälle.

*** Ohita seuraava varoitus, jos tuotteesi ei sisällä R290-kylmäainetta**

**VAARA!**

- Kuivain sisältää R290-kylmäainetta.*
- R290 on ympäristöystävällinen mutta syttyvä kylmäaine.*
- Varmista, että kuivaimen ilmanotto on auki ja ilmanvaihto hyvä.*
- Pidä mahdolliset avotulet etäällä kuivaimesta.*

3.2 Kodinkonetta kuljetuksen aikana suojaavan pakkausmateriaalin poistaminen

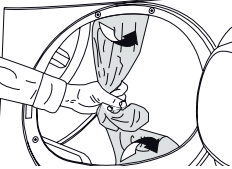
**VAROITUS!**

- Poista konetta kuljetuksen aikana suojaava pakkausmateriaali ennen kuin käytät kuivausrumpua ensimmäistä kertaa.
- Jos luukun kätisyyttä voidaan vaihtaa, katso käänteisen luukun asennusohjeet.

3.3 Poistovesiletkun liittäminen

Voit tyhjentää kerääntyvän veden suoraan viemäriin laitteen mukana tulevalle poistovesiletkulle sen sijaan, että tyhjentäisit vesisäiliöön kerääntyvän veden säännöllisin väliajoin.

Poistovesiletkun liittäminen

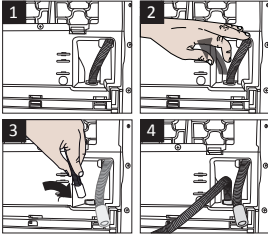

1-2 Vedä kuivausrummun takana oleva letkua käsin niin, että se irtoaa liittimestä. Älä käytä työkaluja letkun irrottamiseen.

3 Liitä kuivausrummun mukana tulleen poistovesiletkun toinen pää liittimeen, josta irrotit alkuperäisen letkun.

4 Liitä poistovesiletkun toinen pää suoraan viemäriin tai pesualtaaseen.

**HUOMAUTUS**

- Poistovesiletku tulee liittää enintään 80 cm korkeudelle.
- Varmistu siitä, ettei poistovesiletkun päälle astuta ja ettei se taitu viemäriin ja kuivausrummun välillä.
- Jos koneen mukana toimitettiin lisävarustepakkaus, katso yksityiskohtainen kuvaus.

3.4 Jalkojen säätäminen

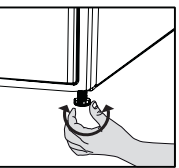

- Käännä jalkoja vasemmalle tai oikealle, kunnes kuivausrumpu seisoo tukevasti vaakatasossa.

3.5 Kuivausrummun kuljetus

Tyhjennä kaikki rumpuun kerääntynyt vesi. Jos rummun letkut on liitetty suoraan viemäriin, irrota ne.

**VAROITUS!**

- Suosittelemme, että siirtäessäsi kuivausrumpua pidät sen pystyasennossa. Jos tämä ei ole mahdollista, suosittelemme, että kallistat rumpua oikealle edestä päin katsoen siirtäessäsi sitä.

3.6 Ääniä koskevat varoitukset



HUOMAUTUS

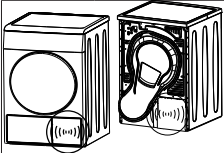

- Kompressorista silloin tällöin kuuluva metallinen ääni ei ole merkki viasta.

- Vettä pumpataan vesisäiliöön koneen ollessa päällä. Pumpkauksen aikana kuuluva ääni ei ole merkki viasta.

3.7 Lampun vaihtaminen

Mikäli kuivausrummussa on lamppu. Kun kuivausrummun polttimo/LED-valo tarvitsee vaihtaa, ota yhteys valtuutettuun huoltoliikkeeseen. Laitteessa käytetyt lamput eivät sovellu kotitalouden huoneiden valaisuun. Näiden lamppujen tarkoituksena on auttaa käyttäjää asettamaan pyykit kuivausrumpuun miellyttävällä tavalla. Laitteen lamppujen tulee kestää äärimmäisiä fyysisiä olosuhteita, kuten tärinää ja lämpötiloja, jotka ylittävät 50 °C.

4 Valmistelut

4.1 Kuivausrumpuun soveltuvat pyykki

Noudata aina vaatelapussa olevia ohjeita. Kuivaa vain vaatteita jotka soveltuvat rumpukuivaamiseen.

4.2 Kuivausrumpuun soveltumattomat pyykki



Kohteita tällä symbolilla ei tule kuivata kuivaaimessa.

i HUOMAUTUS

- Arat kirjaillut kankaat, villa, silkki-vaatteet, arat ja arvokkaat kankaat, ilmatiivit esineet sekä tylliverhot eivät sovellu kuivausrumpuun.

4.3 Pyykin valmistelu kuivausta varten

- Pyykit voivat olla takertuneet toisiinsa pesun jälkeen. Erottele pyykki toisistaan ennen kuin asetat ne kuivausrumpuun.
- Kuivaa vaatteet, joissa on metallisia osia, kuten vetoketjuja, nurin päin.
- Sulje vetoketjut ja kiinnitä hakaset, soljet sekä napit.

4.4 Tapoja säästää energiaa

- Linkoa pyykki nopeimmalla mahdollisella kierrosnopeudella pesun jälkeen. Näin kuivausaika lyhenee ja energiankulutus laskee.
- Lajittele pyykki tyypin ja paksuuden mukaan. Kuivaa samankaltaiset pyykki yhdessä. Esimerkiksi ohuet keittiöpyyhkeet ja pöytäliinat kuivuvat nopeammin kuin paksut kylpypyyhkeet.
- Seuraa käyttöoppaan ohjeita valitessasi ohjelmaa.
- Vältä avaamasta koneen luukkua kuivauksen aikana, jos se ei ole tarpeen. Jos luukku on avattava, älä pidä sitä auki pitkään.
- Älä lisää märkää pyykkiä koneeseen kesken kuivauksen.

- Mallit, joissa on lauhdutin: puhdista lauhdutin säännöllisesti kuukausittain tai 30 käyttökerran välein.
- Puhdista suodatin säännöllisesti, kun siinä näkyy ilmaa tai kun symboli syttyy, jos koneessa on suodatinkotelon puhdistustarpeesta varoittava symboli.
- Mallit, joissa on hormiysikkö: noudata hormin asennusohjeita ja puhdista hormi.
- Kuivauksen aikana tuuleta hyvin tilaa, jossa kuivausrumpu on käynnissä.

4.5 Oikea täyttömäärä



Seuraa ohjelmanvalinta- ja energiankulutustaulukon ohjeita. Älä laita koneeseen enempää pyykkiä kuin taulukossa on suositeltu.

Seuraavassa on esimerkkejä painoista.

Pyykki	Arvioitu paino (g)*	Pyykki	Arvioitu paino (g)*
Puuvillaiset pussilakanat (kahden hengen)	1 500	Puserot	150
Puuvillaiset pussilakanat (yhden hengen)	1 000	Puuvillapaidat	300
Lakanat (kahden hengen)	500	Paidat	250
Lakanat (yhden hengen)	350	Puuvillamekot	500
Suuret pöytäliinat	700	Mekot	350
Pienet pöytäliinat	250	Farkut	700
Lautasliinat	100	Nenäliinat (10 kappaletta)	100
Kylpypyyhkeet	700	T-paidat	125
Käsipyhkeet	350		

*Kuivan pyykin paino ennen pesua.

5 Tuotteen käyttö

5.1 Ohjauspaneeli

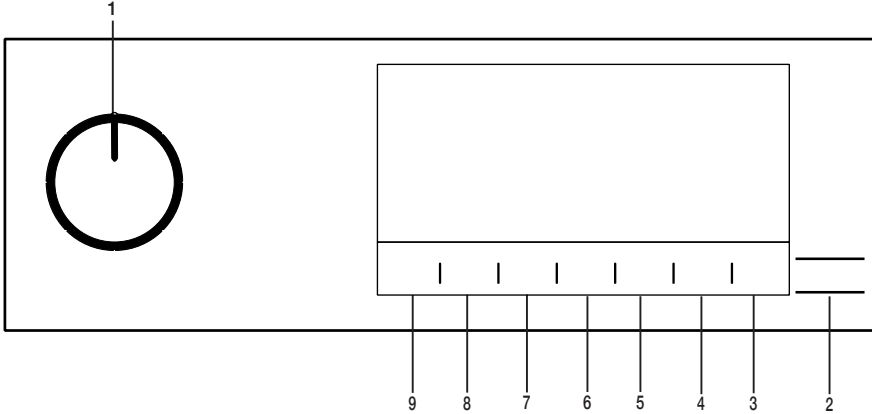

1. Päälle/Pois/ Ohjelmapainike.
2. Käynnistä / valmiustila-painike.
3. Rummun valonäppäin.
4. Lopetusajan valintapainike.
5. Aikaohjelman valintapainike.

6. Alhaisen lämpötilan valintapainike.
7. Äänivaroitus ja lapsilukon valintapainike.
8. Rypistymisenesto valintapainike
9. Kuivaustason valintapainike

5.2 Symbolit

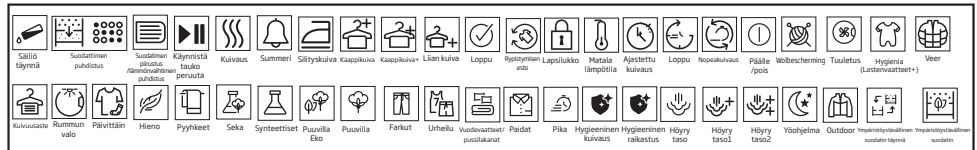

5.3 Kuivauskoneen valmistelu

- Kytke kuivauskone virransyöttöön.
- Avaa täyttöluukku.
- Aseta pyykki koneeseen pakkaamatta sitä liian tiiviisti.
- Paina ja sulje täyttöluukku.



- Valitse haluamasi ohjelma painikkeella Päälle/Pois/Ohjelma Valintapainike, kone käynnistyy



MERKINTÄ!

- Ohjelman valitseminen Päälle/Pois/ Ohjelmapainike ei tarkoita, että ohjelma käynnistyy. Paina käynnistä/ valmiustila-painike ohjelman käynnistämiseksi.

5.4 Ohjelman valinta ja kulutuskaavio

FI				
Pesuohjelmat	Ohjelman kuvaus	Kuormitus (kg)	Pyykinpesukoneen lin- kousnopeus (rpm)	Kuivausaika (minuut- teina)
Puuvilla	Voit kuivata lämmönkestävät puuvillatekstiilit tällä jaksolla. Kuivausasetus, joka sopii kuivattavan pyykin paksuudelle ja haluttu kuivausaste valitaan.	7	1000	184
Puuvilla-eko	Yksikerroksiset, puuvillatekstiilit kuivataan mahdollisimman taloudellisesti.	7	1000	174
Tekokuidut	Voit kuivata kaikki keinokuitutekstiilit tällä jaksolla. Kuivausasetus, joka sopii halutulle kuivausasteelle valitaan.	3,5	800	65
Sekalaiset	Käytä tätä ohjelmaa kuivataksesi sellaiset keinokuitu- ja puuvillavaatteet yhdessä, jotka eivät päästä väriä. Sport en fitness kledij kan worden gedroogd met dit programma.	4	1000	115
Pyyhkeet	Pyyhkeiden, kuten keittiöpyyhkeiden, kylpypyyhkeiden ja käsipyyhkeiden kuivaus.	5	1000	175
Hellävarainen	Voit kuivata hienopyykin tai käsinpestävät vaatteet (silkkipaidat, ohuet alusvaatteet yms.) matalassa lämpötilassa tätä ohjelmaa käyttäen.	1,5	1200	55
Päivittäin	Voit kuivata sekä puuvilla- että keinokuitupyykkiä tätä ohjelmaa käyttäen. Sport en fitness kledij kan worden gedroogd met dit programma.	4	1000	110
Kuivausteline / ajastettu kuivaus	Voit valita ajastetun ohjelman, jonka kesto on 10–160 minuuttia saavuttaaksesi haluamasi kuivaustason matalassa lämpötilassa. Ajastettua ohjelmaa käytettäessä kuivausrumpu kuivaa pyykit asetetun keston aikana riippumatta pyykin kuivuustasosta. Tätä tuotetta voidaan käyttää yhdessä lisävarusteena saatavan kuivauskorin kanssa. Jos tuotteesi mukana ei ole toimitettu kuivauskoria, voit hankkia korin valtuutetulta jälleenmyyjältä käyttääksesi sitä yhdessä edellä mainittujen kuivausohjelmien kanssa. Katso lisätietoja kuivauskorin käyttöoppaasta.	-	-	-
Farkut	Voit kuivata farkut, farkkuhameet, farkkupaidat ja farkkutakit tätä ohjelmaa käyttäen.	4	1200	125
Outdoor/Sport (Goretex)	Gebruik het om uw kledij van katoen, synthetische of gemengde stoffen of waterdichte producten zoals werkledij, regenjassen, etc. te beschermen. Draai ze binnenste buiten om ze te drogen.	2	1000	135
Vuodevaatteet/Veer	Voit kuivata höyhen- tai kuitutäytteisiä tekstiilejä yksittäin, joita voidaan kuivata kuivaimessa. Voit kuivata suuria peitteitä, tynnyjä tai takkeja yksittäin. Kuivaa nuringpäin käännetty vaatteet, kuten takit.	-	800	165

Paidat	Kuivaa paidat varovaisemmin vähentäen ryppyjä helpompaa silitystä varten.	1,5	1200	50
Pikapesu	Käytä tätä ohjelmaa kahden paidan pitämiseksi silitysvalmiina.	0,5	1200	30
Hygieeninen kuivaus	Ohjelma jolla voit kuivata pestyn pyykin hygieenisemmin. (vauvan vaatteet, alusvaatteet, pyyhkeet jne.). Se tarjoaa erittäin korkean hygieniatason tekstiileille lämmön avulla.	5	800	200
Hygieeninen tuuletus	Voit käyttää tätä ohjelmaa vaatteiden ja pyykin kuivaamiseen, joiden hygieniatason haluat varmistaa pesemättä niitä. Se tarjoaa erittäin korkean hygieniatason tekstiileille lämmön avulla.	1.5	-	120
Energiankulutusarvot				
Pesuohjelmat	Kuormitus (kg)	Pyykinpesukoneen linkousnopeus (rpm)	Jäljelle jäävän kosteuden arvioitu määrä	Energiankulutusarvo kWh
Puuvilla-eko*	7	1000	60%	2.32
Silitysvalmiit puuvillatekstiilit	7	1000	60%	1.8
Heti käyttövalmiit synteettiset tekstiilit	3,5	800	40%	0.8
	"Puuvilla-eko-ohjelma" jota käytetään joko osittaisen pyykin tai koko koneellisen pesuun on vakio-ohjelma johon pesumerkinnot tai tuoteseloste viittaavat. Tämä ohjelma sopii tavallisen määrän puuvillapyykin kuivaamiseen ja se on myös tehokkain ohjelma puuvillalle energiankulutusta silmälläpitäen.			

* : Energielabel-Standardprogramm (EN 61121:2012) Die Werte in der Tabelle werden gemäß der Norm EN 61121:2012 ermittelt Abhängig von Wäscheart, Drehzahl, Umweltbedingungen und den Spannungswerten können die tatsächlichen Verbrauchswerte von den Werten in der Tabelle abweichen.

5.5 Lisätoiminnot

Kuivuusaste

Kuivuusaste painiketta käytetään säätämään haluttuun kuivaukseen. Ohjelman kesto voi vaihdella riippuen valinnasta.



MERKINTÄ!

- Voit aktivoida tämän toiminnon vain ennen ohjelman käynnistymistä.

Rypistymisenesto

Voit kytkeä rypistymisenesto toiminnon päälle ja pois päältä painamalla rypistymisenesto valintapainiketta. Jos et ota pyykkiä heti ohjelman päätyttyä, voit käyttää rypypyjen ehkäisytoimintoa estääksesi pyykin rypistymisen.

Merkkiääni

Kuivauskone lähettää äänimerkin, kun ohjelma on valmis. Paina "Äänivaroitus" -painiketta, jos et halua äänivaroitusta. Kun painat äänivaroituspainiketta, valo sammuu eikä se kuulu, kun ohjelma on valmis.



MERKINTÄ!

- Voit valita tämän toiminnon ennen ohjelman alkamista tai sen jälkeen.

Alhainen lämpötila

Voit aktivoida tämän toiminnon vain ennen ohjelman käynnistämistä. Voit aktivoida tämän toiminnon, jos haluat kuivata pyykin alemmassa lämpötilassa. Ohjelman kesto on pidempi sen aktivoinnin jälkeen.

Päättymisaika

Voit asettaa ajastuksen enintään 24 tunnin päähän nykyhetkestä käyttäen ajastustoimintoa.

1. Avaa täyttöluukku ja aseta pyykki.
2. Valitse kuivausohjelma.
3. Paina loppumisajan valintapainiketta ja aseta haluamasi viiveaika. Päättymisajan merkkivalo syttyy. (Kun painike pidetään painettuna, päättymisaika jatkuu pysähtymättä).
4. Paina Käynnistä / Valmiustila-painiketta. Loppuajanlaskenta alkaa. Näytetyn viiveajan keskellä oleva: " -merkki vilkkuu.



MERKINTÄ!

- Voit lisätä tai poistaa pyykkiä päättymisajan sisällä. Näytetty aika on normaalin kuivausajan ja päättymisajan summa. Loppuajan merkkivalo sammuu laskennan lopussa, kuivaus alkaa ja syttyy LED kuivaus.

Päättymisajan muuttaminen

Jos haluat muuttaa kesto aikalaskennan aikana:

Keskeytä ohjelma ja käännä Päälle / Pois / Ohjelman valintapainike ja peruuta ohjelma. Valitse haluamasi ohjelma ja toista Lopetusaika-valinta.

Päättymisaikatoiminnon peruuttaminen

Jos haluat peruuttaa päättymisajan laskurin ja käynnistää ohjelman välittömästi:

Keskeytä ohjelma ja käännä Päälle / Pois / Ohjelman valintapainike ja peruuta ohjelma. Valitse haluamasi ohjelma ja paina "Käynnistä/tauko" -painiketta.

Rummun valo

Voit kytkeä rummun valon päälle ja pois päältä painamalla tätä painiketta. Valo syttyy, kun painiketta painetaan, ja sammuu tietyn ajan kuluttua.

5.6 Varoitusilmaisimet



MERKINTÄ!

- Varoitusilmaisimet saattavat vaihdella kuivauskoneesi mallin mukaan.

Suodattimen puhdistus

Kun ohjelma on valmis, nukkasihdin varoitusvalo syttyy palamaan.

Vesisäiliö

Jos vesisäiliö täyttyy ohjelman aikana, varoitusilmaisimien alkaa vilkkua ja kone siirtyy valmiustilaan. Tyhjennä tässä tapauksessa vesisäiliö ja käynnistä ohjelma painamalla Käynnistä- / valmiustilapainiketta. Varoitusilmaisimien sammuu ja ohjelma jatkuu.

Suodatinlaatikon /

lämmönvaihtimen puhdistus

Varoitusymboli vilkkuu ajoittain muistutuksena, että suodatinlokero on puhdistettava.

5.7 Ohjelman käynnistys

Käynnistä ohjelma painamalla Käynnistys/valmiustila -painiketta.

Käynnistä/valmiustila- ja kuivausvalot syttyvät ilmaisten ohjelman olevan käynnissä.

5.8 Lapsilukko

Kuivauskoneessa on lapsilukko, joka estää ohjelman keskeytyksen, kun painikkeita painetaan ohjelman aikana. Kun lapsilukko on aktivoitu, kaikki paneelin painikkeet, paitsi **Päälle / Pois / Ohjelmavalinta** painike deaktivoituvat.

Paina äänimerkki-painiketta 3 sekunnin ajan lapsilukon aktivoimiseksi.

Lapsilukko on poistettava käytöstä uuden ohjelman käynnistämiseksi nykyisen ohjelman päätyttyä tai ohjelman muuttamiseksi. Poista lapsilukko käytöstä painamalla samoja painikkeita samanaikaisesti 3 sekunnin ajan.



MERKINTÄ!

- Kun lapsilukko on aktivoitu, lapsilukon varoitusilmaisn sytty näytöllä.

Kun lapsilukko on aktivoitu:

Kuivauskone toimii, tai valmiustilassa indikaattorisymbolit eivät muutu muutettaessa ohjelman valintapainikkeen sijaintia.



MERKINTÄ!

- Kun kuivauskone toimii ja lapsilukko on aktivoitu, kaksoisäänimerkki kuuluu, kun ohjelmanvalitsinta käännetään. Jos lapsilukko peruutetaan kääntämättä ohjelman valintapainikkeella takaisin sen alkuperäiseen asentoon, ohjelma lopetetaan, koska ohjelmanvalitsin on käännetty.

5.9 Käynnistykseen jälkeen ohjelman vaihtaminen

Voit muuttaa valitsemasi ohjelman pyykin kuivaamiseksi toisella ohjelmalla kuivauslaitteen

käynnistyttyä.

- Esimerkiksi, keskeytä ohjelma ja käännä Päälle / Pois / Ohjelma valintapainiketta valitaksesi Lisäkuiva-ohjelman, jotta voit valita Lisäkuiva-ohjelman Silityskuivan sijaan.
 - Käynnistä ohjelma painamalla Käynnistys/valmiustila -painiketta.
- Vaatteiden lisääminen tai poistaminen valmiustilassa
- Jos haluat lisätä tai poistaa vaatteita kuivauskoneesta ohjelman käynnistymisen jälkeen:
- Paina Käynnistys-/valmiustilapainiketta koneen asettamiseksi valmiustilaan. Kuivaustoiminto pysähtyy.
 - Avaa täyttöluukku valmiustilassa ja sulje luukku, kun vaatteita on lisätty tai poistettu.
 - Käynnistä ohjelma painamalla Käynnistys/valmiustila -painiketta.



MERKINTÄ!

- Pyykin lisääminen kuivauksen aloittamisen jälkeen saattaa aiheuttaa kuivauskoneen sisällä olevan kuivatun pyykin sekoittumisen määrän pyykin kanssa ja jättää pyykin kosteaksi käytön lopussa.
- Pyykkiä voidaan lisätä tai poistaa niin useasti kuin halutaan. Mutta tämä keskeyttää ohjelman toistuvasti ja lisää näin ollen ohjelman kestoa ja virrankulutusta. Joten suosittelemme pyykin lisäämistä ennen ohjelman käynnistämistä.
- Jos uusi ohjelma valitaan kääntämällä ohjelman valintapainiketta kuivauskoneen ollessa valmiustilassa, käynnissä oleva ohjelma päättyy.



VAROITUS!

- Älä koske rummun sisäpintaan vaatteiden lisäämisen tai poistamisen yhteydessä käynnissä olevan ohjelman aikana. Rummun pinta on kuuma.

5.10 Ohjelman peruutus

Jos haluat peruuttaa ohjelman ja lopettaa kuivauksen jostain syystä kuivauskoneen käynnistyttyä, keskeytä ohjelma ja käännä päälle / pois / ohjelman valintapainiketta; ohjelma päättyy.



VAROITUS!

- Kuivauskoneen sisäosan on oltava erittäin kuuma, kun peruutat ohjelman koneen käytön aikana, joten suorita virkistämishohjelma, jotta se voi jäähtyä.

5.11 Ohjelman loppu

Kun ohjelma päättyy, ohjelman seurannan ilmaisimen merkkivalot loppumisen / ryppyjen estämisestä ja kuitusuodattimien puhdistuksesta -merkkivalot syttyvät. Täyttöluokku voidaan avata ja kuivauslaite on valmis uutta toimintaa varten. Käännä Päälle / Pois / Ohjelma valintapainiketta - Päälle/ Pois-asentoon kuivauskoneen sammuttamiseksi.



MERKINTÄ!

- Jos rypistymisenesto-tila on aktiivinen ja pyykkiä ei poisteta ohjelman päätyttyä, ryppyjen estävä toiminto aktivoituu 2 tunniksi, jotta koneen sisällä oleva pyykki ei rypisty. Ohjelma pyörittää pyykkiä 10 minuutin välein niiden rypistymisen ehkäisemiseksi.

5.12 Hajuominaisuus

Jos kuivauskoneellasi on hajuominaisuus, lue ProScent-käsikirja käyttääksesi tätä ominaisuutta.

6 Huolto ja puhdistus

6.1 Kuitusuodattimen / täyttöluukun sisäpinnan puhdistus

Pyykistä kuivauksen aikana irtoavat hiukset ja kuidut kerätään kuitusuodattimeen.



VAROITUS!

- Kuituja muodostuu vaatteiden käytön ja pesun aikana.
- Puhdista kuitusuodatin ja täyttöluukun sisäpinta jokaisen kuivausjakson jälkeen.



HUOMAUTUS

- Voit puhdistaa suodatinuran pölynimurilla.

Puhdistaaksesi kuitusuodattimen:

- Avaa täyttöluukku.
- Pidä ensimmäisestä (sisäsuodatin) kaksiosaisesta kuitusuodattimen osasta ja poista se vetämällä sitä ylöspäin.
- Kerää hiukset, kuidut ja puuvillapallot käsin tai pehmeällä pyyhkeellä.
- Irrota toinen osa (ulkosuodatin) vetämällä sitä ylöspäin.

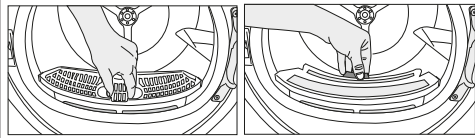

HUOMAUTUS

- Varmista, että hiukset, kuidut ja puuvillapallot eivät putoa suodattimien asennusuraan.
- Avaa molemmat kuitusuodattimet (sisempi ja ulompi), poista hiukset, kuidut ja puuvillapallot kostealla kädellä, pölynimurilla tai pyyhkeellä.

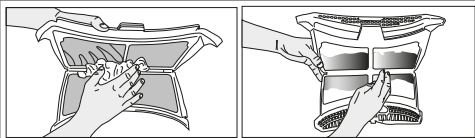

- Puhdista molemmat suodattimet juoksevan veden alla vastakkaisessa suunnassa kuitujen kerääntymiseen tai pehmeällä harjalla. Kuivaa suodatin ennen asennusta.

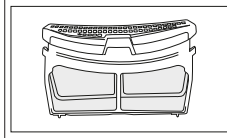
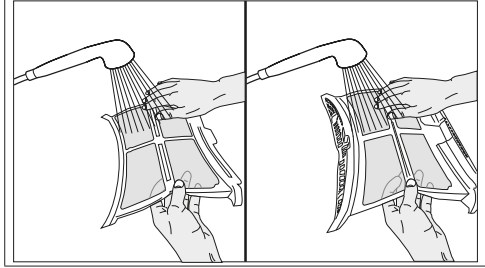

- Aseta kuitusuodattimet päällekkäin ja sijoita ne paikalleen.

- Puhdista täyttöluukun sisäpuoli ja sen tiiviste kostealla, pehmeällä pyyhkeellä.

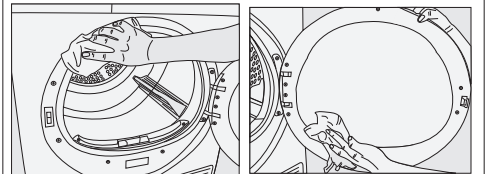

6.2 Antureiden puhdistaminen

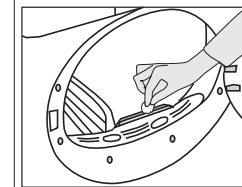

Kuivausrummun sisällä on kosteusantureita jotka havaitsevat milloin pyykki on kuivunut. Puhdistaaksesi nämä anturit:

- Avaa kuivausrummun luukku.
- Odota kunnes rumpu on kuivunut, jos se on vielä kuuma käytön vuoksi.
- Pyyhi anturien metalliset pinnat pehmeällä pyyhkeellä, joka on kostutettu etikkaan, ja kuivaa ne tämän jälkeen.



HUOMAUTUS

- Puhdista anturien metalliset pinnat 4 kertaa vuodessa.
- Älä käytä metallisia työkaluja kun puhdistat anturien metallipintoja.



VAROITUS!

- Älä koskaan käytä liuottimia, puhdistusaineita tai muita vastaavia aineita tulipalo- ja räjähdysvaaran vuoksi!

6.3 Vesisäiliön tyhjennys

Pyykeissä oleva kosteus haihtuu ja tiivistyy kuivauksen aikana ja tästä seurakseen muodostuva kondenssivesi kerääntyy vesisäiliöön. Tyhjennä vesisäiliö jokaisen kuivauskerran päätteeksi.



VAROITUS!

- Kondenssivesi ei ole juomakelpoista!
- Älä koskaan irrota vesisäiliötä ohjelman ollessa käynnissä!

Jos unohdat tyhjentää vesisäiliön, laite pysähtyy seuraavan kuivausjakson aikana jolloin säiliö on täynnä ja vesisäiliön varoitussymboli alkaa vilkkumaan. Jos näin on, tyhjennä vesisäiliö ja paina Start/Pause -painiketta jatkaaksesi kuivausjaksoa.

Vesisäiliön tyhjennys:

1. Irrota vesisäiliö laatikosta tai säiliöstä huolellisesti.

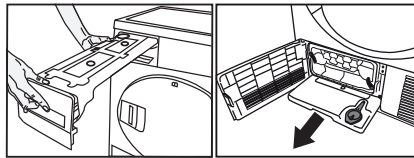

2. Tyhjennä säiliö vedestä.

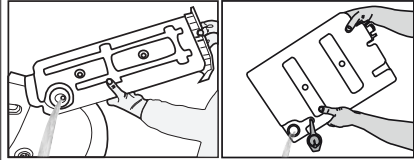

- Jos vesisäiliön suulle on kerääntynyt nukkua, puhdista se juoksevan veden alla.
- Aseta vesisäiliö takaisin paikalleen.



HUOMAUTUS

- Jos vesi tyhjenetään suoraan viemäriin, vesisäiliötä ei tarvitse tyhjentää.

6.4 Höyrystimen puhdistus

Hiukset ja kuidut jotka eivät tartu kuitusuodattimeen, kertyvät höyrystimen ripoihin jalkalevyn takana. Puhdista höyrystin, jos höyrystimen kuvake "☰" vilkkuu tai 6 kuukauden välein.

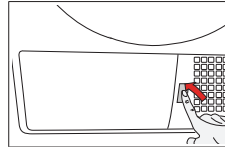

- Avaa jalkalevy painamalla sitä.

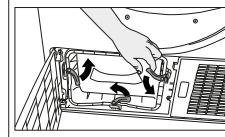

- Avaa ilmansiirtoluukku vapauttamalla salvan.

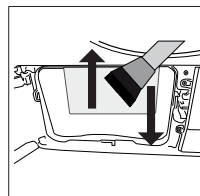

- Poista kuidut höyrystimestä kostealla pyyhkeellä / pölynimurilla harjalla liikuttamalla niitä ylös ja alas.

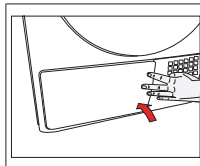

- Asenna ilmansiirtoluukku paikalleen sulkemalla salvat ja sulje jalkalevy puhdistuksen jälkeen.



VAROITUS!

- Voit puhdistaa rivat myös käsin jos käytät suojakäsineitä. Älä yritä puhdistaa ripoja paljain käsin. Rivat voivat vahingoittaa kättäsi.
- Puhdistamisen sivusuunnassa voi vaurioittaa höyrystimen ripoja. Se voi johtaa kuivauksen heikkenemiseen.

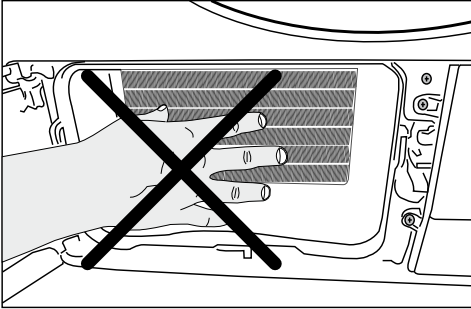

7 Vianmääritys

Kuivaus kestää liian kauan.

Kuitusuodattimen (sisä- ja ulkosuodatin) huokokset voivat olla tukossa. >>> Pese kuitusuodattimet lämpimällä vedellä ja kuivaa se.

Höyrystimen etupuoli voi olla tukossa. >>> Puhdista höyrystimen etupuoli.

Ilmanvaihtoaukot koneen etuosassa voivat olla tukittuna.

>>> Poista kaikki esineet tuuletusritilöiden tieltä.

Ilmanvaihto ei välttämättä ole riittävä jos huone johon laite on asennettu on liian pieni. >>> Avaa ovet ja ikkunat huoneesta jotta huoneen lämpötila ei nouse liian korkeaksi. Laitteen kosteusanturi voi olla kalkkeutunut. >>> Puhdista kosteusanturi.

Kuivausrumpu voi olla täytetty liian täyteen. >>> Älä täytä kuivausrumpua liian täyteen.

Pyykit eivät ole tarpeeksi kuivat. >>> Linkoa pyykit nopeammalla kierrosnopeudella pesukoneellasi.

Pyykit ovat kosteita ohjelman jälkeen.

Valittu ohjelma oli luultavasti vääriä kyseiselle pyykille.>>>

Tarkista vaatteiden pesuohjeet ja valitse sopiva ohjelma pyykeille tai käytä ajastettua ohjelmaa niin halutessasi.

Kuitusuodattimen (sisä- ja ulkosuodatin) huokokset voivat olla tukossa. >>> Pese suodattimet lämpimällä vedellä ja kuivaa ne.

Höyrystimen etupuoli voi olla tukossa. >>> Puhdista höyrystimen etupuoli.

Kuivausrumpu voi olla täytetty liian täyteen. >>> Älä täytä kuivausrumpua liian täyteen.

Pyykit eivät ole tarpeeksi kuivat. >>> Linkoa pyykit nopeammalla kierrosnopeudella pesukoneellasi.

Kuivausrumpu ei pyöri tai ohjelma ei käynnisty. Kuivausrumpu ei käynnisty valittuna aikana.

Kuivausrumpua ei välttämättä ole kytketty verkkovirtaan.

>>> Tarkista että virtajohto on kytketty verkkovirtaan.

Täyttöluukku voi olla auki. >>> Varmistu siitä että kuivausrummun luukku on kunnolla kiinni.

Ohjelmaa ei välttämättä ole asetettu tai Käynnistä/Tauko/Peruuta -painiketta ei ole painettu. >>> Tarkista että ohjelma on asetettu ja ettei sitä ole keskeytetty.

Lapsilukko voi olla päällä. >>> Poista lapsilukko käytöstä.

Ohjelma keskeytyi ilman syytä.

Täyttöluukku ei välttämättä ole kunnolla kiinni. >>> Varmistu siitä että kuivausrummun luukku on kunnolla kiinni.

Keskeytys voi johtua sähkökatkosta. >>> Paina Käynnistä/Tauko/Peruuta -painiketta käynnistääksesi ohjelman.

Vesisäiliö voi olla täynnä. >>> Tyhjennä vesisäiliö.

Pyykit ovat kutistuneet, nukkaantuneet tai pilalla.

Pyykeille ehkä on käytetty vääriä ohjelmia. >>> Tarkista pyykkien pesuohjeet ja valitse sopiva ohjelma niitä varten. Luukusta vuotaa vettä.

Luukun sisäpintaan ja tiivisteihin on voinut kertyä nukkaa.

>>> Puhdista täyttöluukun sisäpinta ja tiivisteet.

Luukku avautuu itsestään.

Täyttöluukku ei välttämättä ole kunnolla kiinni. >>> Työnnä luukku kunnes kuulet lukitusäänen.

Vesisäiliön varoitusvalo on päällä/vilkkuu.

Vesisäiliö voi olla täynnä. >>> Tyhjennä vesisäiliö.

Poistovesiletku voi olla taattuun. >>> Jos kuivausrumpu on kytketty suoraan viemäriin tarkista poistovesiletku.

Kuivausrummun sisällä oleva valo ei syty. (Malleissa joissa on lamppu)

Kuivausrumpua ei välttämättä ole kytketty päälle käyttäen päälle/pois-painiketta. >>> Tarkista että kuivauskone on kytketty päälle.

Kuivausrummun lamppu voi olla palanut. >>> Ota yhteyttä valtuutettuun huoltoliikkeeseen vaihtaaksesi lampun.

Rypistymiseneston valo palaa.

Pyykin rypistymisenestotoiminto on ehkä aktivoitu. >>>

Sammuta kuivaaja ja poista pyykki.

Kuitusuodattimen puhdistuksen valo palaa.

Kuitusuodatin (sisä- ja ulkosuodatin) voi olla likainen. >>>>

Pese suodattimet lämpimällä vedellä ja kuivaa ne.

Kuitusuodattimen huokosiin on voinut muodostua likakerros, joka johtaa tukkeutumiseen. >>>> Pese suodattimet lämpimällä vedellä ja kuivaa ne.

Kuitusuodattimia ei välttämättä ole asennettu. >>> Asenna sisä- ja ulkosuodatin paikalleen.

Koneesta kuuluu äänimerkki

Kuitusuodattimia ei välttämättä ole asennettu. >>> Asenna sisä- ja ulkosuodatin paikalleen.

Höyrystimen varoituskuvake vilkkuu.

Höyrystimen etupuoli voi olla tukossa. >>> Puhdista höyrystimen etupuoli.

Kuitusuodattimia ei välttämättä ole asennettu. >>> Asenna sisä- ja ulkosuodatin paikalleen.

Kuivausrummun sisällä oleva valo syttyy. (Malleissa joissa on lamppu)

Jos kuivausrumpu on kytketty verkkovirtaan ja päälle/pois-painiketta painetaan oven ollessa auki; lamppu syttyy.

>>> Irrota kuivausrumpu verkkovirrasta tai aseta päälle/pois-painike pois päältä.



VAROITUS!

- Mikäli ongelma ei ratkea tässä osiossa annettujen ohjeita noudattaen, ota yhteyttä jälleenmyyjään tai valtuutettuun huoltoliikkeeseen. Älä koskaan yritä korjata rikkinaistä tuotetta omin päin.



HUOMAUTUS

- Jos jossakin laitteen osassa esiintyy ongelmia, voit saada sen vaihdetuksi ottamalla yhteyttä valtuutettuun huoltoon ja ilmoittamalla laitteen mallinumeron.
- Laitteen käyttö muilla kuin alkuperäisillä osilla voi johtaa laitteen toimintahäiriöihin.
- Valmistaja ja jälleenmyyjä eivät ole vastuussa muiden kuin alkuperäisten osien käytöstä johtuvista toimintahäiriöistä.

TUOTELEHTI

Noudattaa Euroopan unionin neuvoston säädöstä nro: 392/2012

Toimittajan nimi tai tavaramerkki		Cylinda
Mallinimi		TVP5571X 7188235050
Nimelliskapasiteetti (kg)		7.0
Kuivausrummun tyyppi	Tuuletetussa	-
	Kondensaattori	•
Energiatehokkuusluokka ⁽¹⁾		A+
Vuotuinen virrankulutus (kWh) ⁽²⁾		277,8
Ohjaustyyppi	Automaattinen	•
	Ei-automaattinen	-
Energiankulutus puuvillavakio-ohjelmalla täydellä täytöllä (kWh)		2,32
Energiankulutus puuvillavakio-ohjelmalla vajaalla täytöllä (kWh)		1,26
Off-tilan virrankulutus puuvillavakio-ohjelmalle täydellä kuormituksella, P ₀ (W)		0,50
Päällä-tilan virrankulutus puuvillavakio-ohjelmalle täydellä kuormituksella, P ₁ (W)		1,00
Päällä-tilan kesto (min)		30
Puuvillavakio-ohjelma ⁽³⁾		•
Ohjelma-aika puuvillavakio-ohjelmalla täydellä täytöllä, T _{ay} (min)		174
Ohjelma-aika puuvillavakio-ohjelmalla vajaalla täytöllä, T _{ay1/2} (min)		107
Painotettu ohjelma-aika puuvillavakio-ohjelmalla täydellä ja vajaalla täytöllä (T _r)		136
Veden tiivistymistehokkuusluokka ⁽⁴⁾		B
Keskimääräinen tiivistymistehokkuus puuvillavakio-ohjelmalla vajaalla täytöllä, C _{day}		81%
Keskimääräinen tiivistymistehokkuus puuvillavakio-ohjelmalla vajaalla täytöllä, C _{day1/2}		81%
Painotettu tiivistymistehokkuus puuvillavakio-ohjelmalla täydellä ja vajaalla täytöllä, C ₁		81%
Äänenvoimakkuustaso puuvillavakio-ohjelmassa täydellä täytöllä ⁽⁵⁾		65
Sisäänrakennettu		-

• : Kyllä - : Ei

(1) Asteikko A+++ (tehokkain) –D (tehottomin)

(2) Energiankulutus perustuu 160 kuivausjaksoon puuvillavakio-ohjelmalla täydellä ja vajaalla täytöllä ja kulutukseen alhaisen tehon tiloissa. Todellinen kuivausjaksokohtainen energiankulutus riippuu laitteen käyttötavasta.

(3) "Puuvillaisten vaatekaappikuiva- ohjelma" käytettynä täydellä ja vajaalla kuormituksella on vakiokuivausohjelma, johon tarran ja tuotelehden tiedot viittaavat. Tämä ohjelma soveltuu normaali kostean puuvillapyykin kuivaamiseen ja se on puuvillatekstiileille tehokkain ohjelma energiankulutuksen kannalta.

(4) Asteikko G (tehottomin) – A (tehokkain)

(5) Painotettu keskiarvo — L_{WA} ilmaistuna arvoina dB(A) viitetasolla 1 pW

Huolto

Ota yhteyttä myymälään, josta ostit tuotteen,
niin saat lisätietoja lähimmästä huoltoliikkeestä

Tarvittavat tiedot

Mallinumero

Sarjanumero

Ostopäivä

Ongelman kuvaus

Nimi ja osoite

Puhelinnumero

Cylinda
år efter år